

КАТАЛОГ ПРОДУКЦИИ

ЭМИС

ПРОИЗВОДСТВО

КИПИА

РАСХОД / ДАВЛЕНИЕ / УРОВЕНЬ



2024



 emis-kip.ru

Уважаемые Заказчики и Партнеры!

ЗАО «ЭМИС» - ведущий российский производитель контрольно-измерительных приборов и автоматики с самой широкой линейкой выпускаемой продукции. Ежегодно мы выводим новые исполнения приборов, которые рады представить в каталоге 2024!

В числе последних новинок - вихревой расходомер ЭМИС-ВИХРЬ 200 «3 в 1» со встроенными вычислителем, датчиками давления и температуры. Также перспективной разработкой стало двухсенсорное исполнение ЭМИС-ВИХРЬ 200 для применения в системах противоаварийной защиты. Кориолисовые расходомеры ЭМИС-МАСС 260 получили расширенный диапазон расхода и улучшенный конструктив рубашки обогрева. Для электромагнитного расходомера ЭМИС-МАГ 270 внедрена седьмая версия цифрового протокола HART.

Мы стали компанией №1 в России по производству приборов учета, с честью выполняя поставленные перед российской промышленностью задачи импортозамещения.

Следуя своей миссии – вывести отечественную отрасль приборостроения на уровень лучших мировых стандартов, мы стремимся к тому, чтобы бренд «ЭМИС» стал символом качества и надежности контрольно-измерительных приборов и автоматики.

Непрерывное совершенствование, научно-технический потенциал, современная производственная база и сильный инженерный корпус позволяют компании занимать лидирующие позиции на рынке отечественного приборостроения.

В 2024 году компания ставит перед собой не менее амбициозные планы по наращиванию производственных мощностей, увеличению объемов выпускаемой продукции, выходу на еще более высокий уровень технических характеристик приборов и расширению продуктовой линейки ЭМИС!

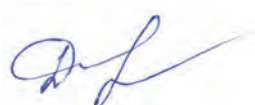

С уважением, *Исполнительный директор ЗАО «ЭМИС»*
Лихачева Д.А.



Направления деятельности

Основное производство расположено в городе Челябинск и занимает две технологические площадки общей площадью более 16 тыс.м². ЗАО «ЭМИС» осуществляет полный цикл приборостроительного процесса: разработку и конструирование, производство и поверку, услуги шеф-монтажа и пусконаладочных работ.

01

ПРОИЗВОДСТВО

Производство расходомеров, датчиков давления, сигнализаторов уровня и комплексов учёта энергоресурсов.

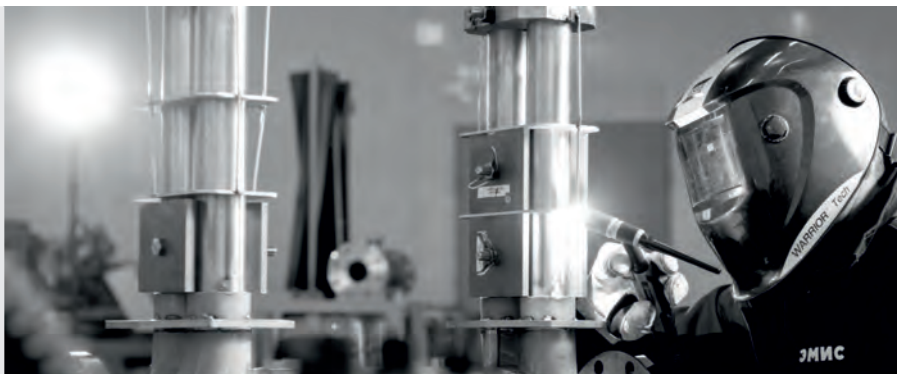

02

ИНЖИНИРИНГ

Проектирование, метрологический инжиниринг.



03

ПОВЕРКА

Услуги поверки приборов учета жидкости и газа.



04

СЕРВИС

Сервис и постпродажное обслуживание.



«ЭМИС» сегодня

Внедрение новейших технологий, инновационные инженерные разработки и модернизация производства позволяют компании ежегодно наращивать объемы выпускаемой продукции и увеличивать долю присутствия на рынке средств автоматизации.

16000+



квадратных метров
производственных площади

25+



патентов на изобретения
и полезные модели

30+



наименований выпускаемой
продукции

Структура компании

60%



» производство,
сервис

20%



» инженерный
центр

5%



» административный
персонал

15%



» коммерческая
служба

**СОВРЕМЕННОЕ ПРОИЗВОДСТВО
НОВЫЕ ВОЗМОЖНОСТИ!**



Производственная база

Производственная база включает в себя участки электроники, сварки, сборки и технического контроля, а также испытательные лаборатории. Система менеджмента качества сертифицирована по ISO 9001 – 2015.

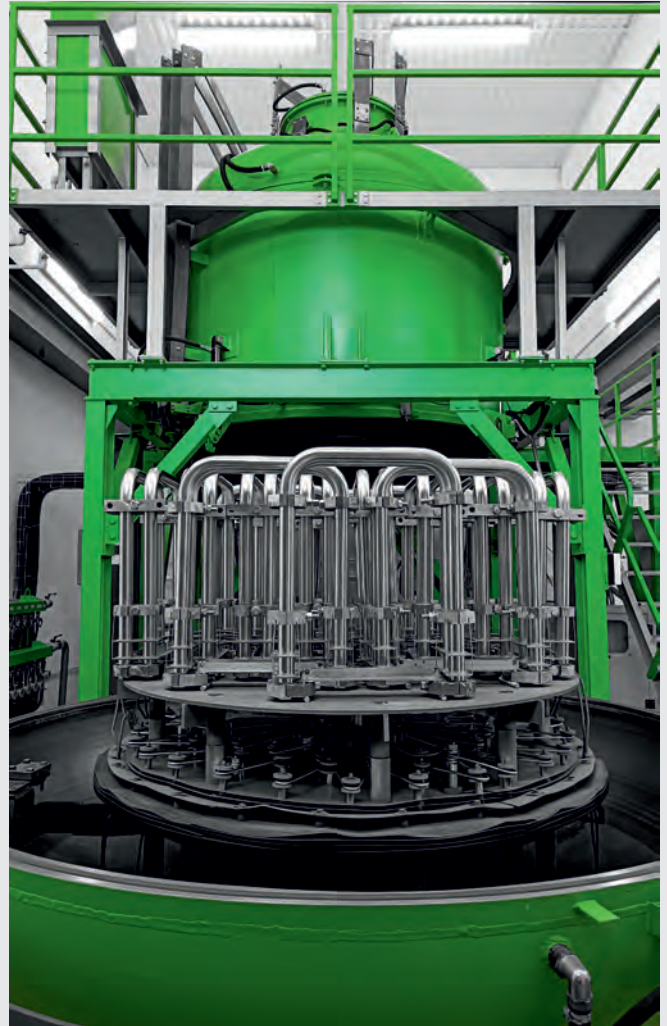

Метрологическая база

Предприятие «ЭМИС», как ведущий производитель КИПиА, имеет собственную метрологическую базу, состоящую из комплекса уникальных первичных и вторичных эталонов расхода жидкости и газа.

ГАЗОВАЯ ПОВЕРОЧНАЯ УСТАНОВКА

ЭМИС-МЕТРА 7200

Эталон расхода газа 1 разряда. Инновационная разработка специалистов компании



ЖИДКОСТНАЯ ПОВЕРОЧНАЯ УСТАНОВКА

ЭМИС-УПСЖМ 140

Эталон расхода жидкости 1 разряда

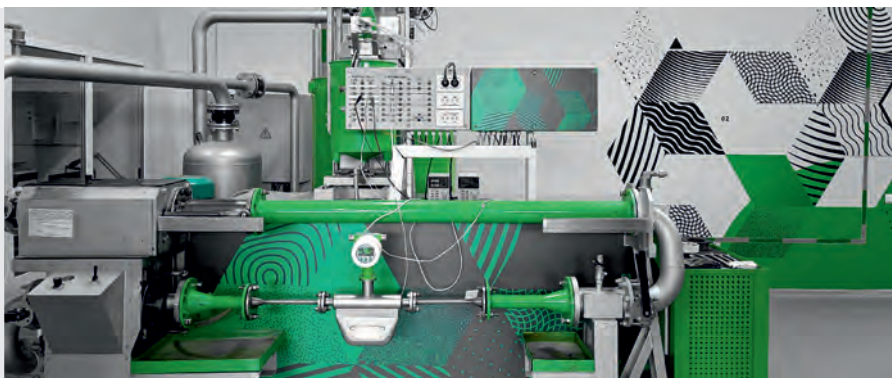

ЖИДКОСТНАЯ ПОВЕРОЧНАЯ УСТАНОВКА

ЭМИС-МЕТРА 7100-20

Эталон расхода жидкости 2 разряда



ЖИДКОСТНАЯ ПОВЕРОЧНАЯ УСТАНОВКА

ЭМИС-МЕТРА 7100

Вторичный эталон расхода жидкости



ИЗМЕРЯЯ
МИР

Оглавление

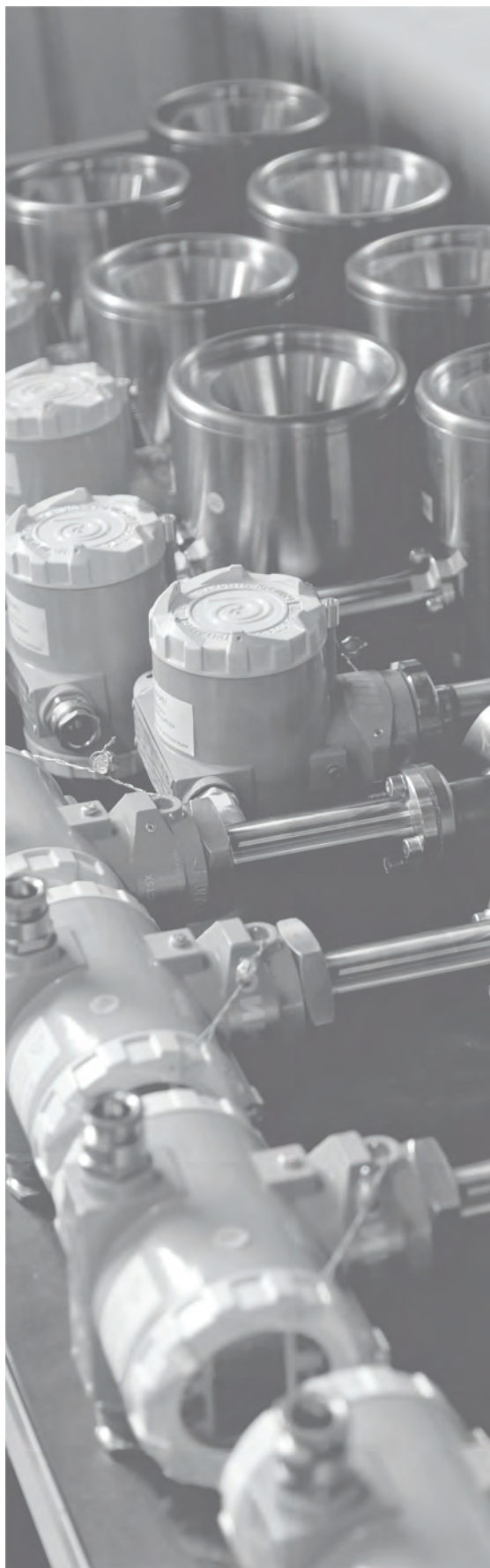

ЭМИС-БАР Датчики давления.....	08
ЭМИС-ВИХРЬ 200 Расходомеры-счетчики вихревые.....	10
ЭМИС-ВИХРЬ 200 ППД Расходомеры-счетчики вихревые с пьезоэлектрическим датчиком изгибающего момента.....	12
ЭМИС-ВИХРЬ 200 ППД Расходомеры-счетчики вихревые с вихреакустическим съемом сигнала.....	12
ЭМИС-ВИХРЬ 205 Расходомеры-счетчики вихревые погружное исполнение	14
ЭМИС-МАСС 260 Счетчики-расходомеры массовые кориолисовые	16
ЭМИС-МЕРА 300 Счетчики количества жидкости	18
ЭМИС-МАГ 270 Счетчики-расходомеры электромагнитные	20
ЭМИС-ПЛАСТ 220 Счетчики-расходомеры жидкости	22
ЭМИС-МЕТА 215 Ротаметры.....	24
ЭМИС-РГС 245 Счетчики газа ротационные.....	26
ЭМИС-Эско 2230 Комплексы учета газа	27
ЭМИС-Эско 2210 Комплексы учета энергоносителей.....	28
ЭМИС-Эско 2210 Комплексы учета энергоносителей на базе диафрагм	28
ЭМИС-ПОТОК 236 Реле потока лопастное	30
ЭМИС-ПОТОК 285 Термоанемометрическое реле потока.....	30
ЭМИС-СИГНАЛ Сигнализаторы уровня вибрационные.....	32
ЭМИС-БРИЗ 90 Трансформаторные блоки питания.....	34
ЭМИС-БРИЗ 100 Импульсные блоки питания	34
ЭМИС-БРИЗ 250 Импульсные блоки питания	36
ЭМИС-БРИЗ 500 Трансформаторные блоки питания.....	36

01



ЭМИС-БАР

Датчики давления

Измеряют давление среды: жидкости, газа или пара. Жидкокристаллический индикатор отображает результат измерения.

Передача результата измерения происходит через аналоговый интерфейс 4-20 мА и по цифровому протоколу HART.

Датчики измеряют абсолютное, избыточное, дифференциальное и гидростатическое давление, определяют разрежение жидких и газообразных сред, насыщенного и перегретого пара.

Благодаря приведенной погрешности измерений 0,04%, ЭМИС-БАР используется в составе коммерческих узлов учета и теплосчетчиков.

Варианты исполнения

02



03

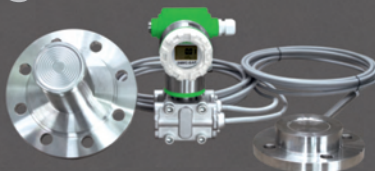

04



05



06



07



01 ЭМИС-БАР 143 / 153 / 193

Фланцевый (дифференциальное давление)

02 ЭМИС-БАР 163 / 164

С выносной мембраной (дифференциальное давление)

03 ЭМИС-БАР 183 -188

С плоскими разделительными мембранами (дифф.давление)

04 ЭМИС-БАР 173 - 176

С плоской разделительной мембраной (избыточное / абсолютное давление)

05 ЭМИС-БАР 103 / 123

Штуцерный (избыточное / абсолютное давление)

06 ЭМИС-БАР 113

С открытой разделительной мембраной (избыточное давление)

07 ЭМИС-БАР 105 / 133

Фланцевый (избыточное / абсолютное давление)

» Технические характеристики

» Измеряемая среда	Газ (в том числе кислород), пар, жидкость (в том числе загрязненные жидкости и смеси жидкостей)
» Давление измеряемой среды, МПа	до 70
» Температура измеряемой среды, °С	-90...+700 (с использованием разделителя сред)
» Температура окружающей среды*, °С	-60...+85
» Основная приведенная погрешность, %	±0,04; ±0,065; ±0,074; ±0,1; ±0,15; ±0,16; ±0,2; ±0,25; ±0,4; ±0,5; ±0,6; ±1,0; ±1,5; ±2,0; ±2,5
» Выходные сигналы	4-20мА + HART v.6, v.7 с наличием DD-файлов
» Взрывозащита вида	Exi, Exd, Ext, рудничное исполнение
» Пылевлагозащита	IP65, IP66, IP67, IP68
» Диапазон перенастройки**	До 100:1
» Интервал между поверками, лет	5
» Механическое присоединение	M20x1,5; M44x1,25; G1/2, 1/2NPTF, 1/4NPTM, фланцевое исполнение

H | ВОДОРОДНОЕ ИСПОЛНЕНИЕ

O | КИСЛОРОДНОЕ ИСПОЛНЕНИЕ

HS | СЕРОВОДОРОДНОЕ ИСПОЛНЕНИЕ

PI | ПИЩЕВОЕ ИСПОЛНЕНИЕ

HART COMMUNICATION PROTOCOL

SIL

* – Температуру окружающей среды см. РЭ.

** - В соответствии с моделью датчика давления.

» Особенности и преимущества

- » Комплектация с разделителем сред различного исполнения.
- » Основная приведенная погрешность до ±0,04% от диапазона измерения.
- » Полная настройка с помощью кнопок непосредственно во взрывоопасной зоне.
- » Комбинированная взрывозащита IEx d ia IIC T6...T4 Gb X.
- » Рудничная взрывозащита PB Ex d ia I Mb X.
- » Наличие сертификата взрывозащиты АТЕХ.
- » Долговременная стабильность – одна из лучших в отрасли: не более 0,1% от диапазона измерения в течение 10 лет (0,01% от диапазона за 1 год).
- » Измерение температуры сенсора и электроники.
- » Средняя наработка на отказ 220 000 часов.
- » Работоспособность ЖК-дисплея -42...+85°С.
- » Двухсекционный корпус электронного блока.
- » Высокая перегрузочная способность: до 105 МПа.
- » Средний срок службы: 30 лет.
- » Сертификат СДС «Интергазсерт».
- » Сейсмостойкость 9 баллов согласно MSK64 ГОСТ 30546.1.
- » Сертификаты: TP TC 032, TP TC 012, TP TC 020.
- » Виброустойчивость V2 и G2 по ГОСТ Р 52931-2008.
- » Свидетельство о типовом одобрении РМРС.
- » Сертификат на применение в средах, содержащих сероводород ГОСТ Р 53679-2009, ГОСТ Р 53678-2009.
- » Сертификат на применение в условиях контакта с хлором GEST 79/82
- » Сертификация SIL2 с возможностью расчета уровня полноты безопасности.



01

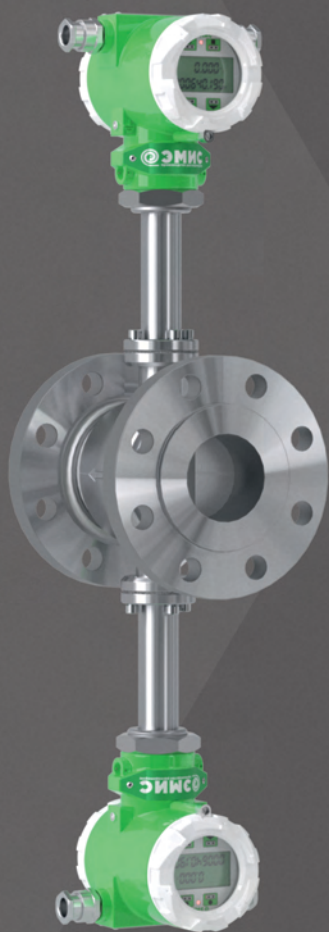

» **ЭМИС-ВИХРЬ 200**

Расходомеры-счетчики вихревые

Предназначены для измерения объёма и объёмного расхода жидкостей, газов (природного газа, попутного нефтяного газа, водорода, кислорода, воздуха и других газов), насыщенного и перегретого пара, агрессивных сред при рабочем давлении и рабочей температуре, а также объёма и объёмного расхода газа, приведенного к стандартным условиям, в различных отраслях промышленности.

Применяются как для прямого измерения расхода большинства технологических сред, так и в составе коммерческих узлов учета энергоносителей, в том числе в системах теплоснабжения, ХВС, ГВС.

При постоянной плотности рабочей среды возможно измерение массы и массового расхода при задании плотности в вычислителе электронного блока счетчика-расходомера.

» **Варианты исполнения**

02



01 ЭМИС-ВИХРЬ 200
Двухсенсорное исполнение

03



02 ЭМИС-ВИХРЬ 200
Фланцевое исполнение

04



04 ЭМИС-ВИХРЬ 200
Исполнение 3 в 1

05



05 ЭМИС-ВИХРЬ 200
Дистанционное исполнение

06



03 ЭМИС-ВИХРЬ 200
Высокотемпературное исполнение

06 ЭМИС-ВИХРЬ 200
Рудничное исполнение

» Технические характеристики

» Измеряемая среда	Жидкость / газ / пар
» Диаметр условного прохода, мм	15; 25; 32; 40; 50; 65; 80; 100; 125; 150; 200; 250; 300
» Давление измеряемой среды, МПа	До 30
» Температура измеряемой среды, °С	-200...+450
» Температура окружающей среды, °С	-60...+70
» Погрешность жидкость/газ, пар, %	До ±0,5 / до ±0,7
» Выходные сигналы	Частотный - соответствует NAMUR NA 01; Импульсный; Аналоговый токовый 4-20 мА - соответствует NAMUR NE 43; Цифровой сигнал Modbus RTU (RS-485, USB), HART
» Взрывозащита вида	Exi, Exd, рудничное исполнение
» Пылевлагозащита	IP 66/68
» Интервал между поверками, лет	5



» Особенности и преимущества

- » Одна из лучших точностей измерения для вихревого расходомера в России: ±0,5% для жидкостных сред и ±0,7% для газовых сред.
- » Высокая метрологическая стабильность измерений.
- » Измерение массового расхода жидкостей, насыщенного и перегретого пара, а также объемного расхода газовых сред в стандартных условиях с нормированной погрешностью в соответствии с ГОСТ, ГСССД (для исполнения электронного блока с вычислителем «ВВ»).
- » Исполнение с подключенным внешним датчиком давления и температуры (для исполнения электронного блока с вычислителем «ВВ»).
- » Исполнение с 2-х проводным подключением (питание по токовой петле сигнальной линии 4-20 мА).
- » Измерение с погрешностью ±1% при содержании газовой фазы до 4%. Сохранение работоспособности с погрешностью ±6,5% при содержании газовой фазы в жидкости до 15%.
- » Сервисное и диагностическое фирменное ПО ЭМИС-Интегратор.
- » Устойчивость сенсора к гидроударам.
- » Высокотемпературное исполнение (до +450°С).
- » Криогенное исполнение (до -200°С).
- » Стабильная работа при высоких температурах.
- » Цифровая фильтрация сигнала.
- » Настраиваемый вес и длительность импульса.
- » Набор функций самодиагностики, в том числе согласно стандарта NAMUR NE 107.
- » Утвержденная имитационная поверка и диагностика прибора, без остановки технологического процесса.
- » Удаленная передача данных, настройка через RS-485 или USB на базе протокола Modbus RTU и HART.
- » Рудничное исполнение для применения в подземных разработках шахт, рудников, в которых существует опасность присутствия рудничного газа, горной пыли.
- » Возможность изготовления приборов с монтажными размерами импортных аналогов.
- » Наличие санитарно-эпидемиологического заключения.
- » Наличие сертификата соответствия ГОСТ Р 53678 и ГОСТ Р 53679 для применения в средах, содержащих сероводород.
- » Получен отчет об испытаниях ООО «Газпром ВНИИГАЗ» на соответствие требованиям РТМ 311.001-90.
- » Сертификат СДС «Интергазсерт».
- » Наличие сертификата взрывозащиты ATEX, PED, EMC.

» **Исполнение 1**» **ЭМИС-ВИХРЬ 200 ППД****Расходомеры-счетчики
вихревые**с пьезоэлектрическим датчиком
изгибающего момента

Применяются для учета закачиваемой в пласт воды в процессе нефтедобычи для поддержания пластового давления. Данная модификация вихревого расходомера специально разработана для измерения среды в условиях высокого давления и наличия механических и газовых включений. Надежность работы прибора обеспечивается специальной конструкцией сенсора.

С помощью данного расходомера измеряют: пресную воду (речная, озерная), подтоварную воду (поступающую с установок подготовки нефти), пластовую воду, сеноманскую воду, водонефтяные смеси, химические и другие жидкие продукты, неагрессивные по отношению к материалам расходомера.

» **Исполнение 2**» **ЭМИС-ВИХРЬ 200 ППД****Расходомеры-счетчики
вихревые**

с вихреакустическим съемом сигнала

Предназначены для измерения объемного расхода жидкостей в системах поддержания пластового давления, сеноманской воды, а также других жидкостей при повышенном давлении.

Преобразователи расхода могут использоваться в составе автоматических систем управления и контроля, локальных схемах автоматизации с использованием частотно-импульсного сигнала, токового сигнала и цифрового сигнала ModBus (RS-485) и HART.

» Технические характеристики

» Измеряемая среда	Исп.1 Жидкости, с содержанием механических примесей до 1 г/л, и объемной долей газовых включений – до 15 % Исп.2 Жидкость
» Диаметр условного прохода, мм	50; 80; 100, 150
» Давление измеряемой среды, МПа	До 30
» Температура измеряемой среды, °С	0...+100
» Температура окружающей среды, °С	-60...+70
» Погрешность жидкость/газ, пар, %	Исп.1 До ±0,5 / Исп.2 ±1,0; ±1,5; ±3,0
» Выходные сигналы	Частотный- соответствует NAMUR NA 01; Импульсный; Аналоговый токовый 4-20 мА - Соответствует NAMUR NE 43; Цифровой сигнал Modbus RTU (RS-485, USB), HART
» Взрывозащита вида	Исп.1 Exi, Exd Исп.2 Exd
» Пылевлагозащита	IP 66/68
» Интервал между поверками, лет	5



» Особенности и преимущества Исполнения 1 и Исполнения 2

- » Возможность измерять загрязненные и минерализованные жидкости.
- » Возможность измерять эмульсию (до 30% содержания нефти в жидкости). **(Исп.1)**
- » Измерение с погрешностью ±1% при наличии газовой фазы до 4%. Сохранение работоспособности с погрешностью ±6,5% при содержании газовой фазы до 15%. **(Исп.1)**
- » Измерение относительно низкие расходы благодаря исполнению со встроенными сужениями.
- » Работа при низких температурах окружающей среды до -60 °С.
- » Не требует периодического технического обслуживания.
- » Сервисное и диагностическое фирменное ПО ЭМИС-Интегратор.
- » Удаленная передача данных, настройка через Modbus RTU (RS-485, USB) и HART.
- » Полная взаимозаменяемость с конкурентными преобразователями расхода, применяемыми в системах ППД по присоединительным размерам и способу монтажа, протоко-лам связи.
- » Настраиваемый вес и длительность импульса.
- » Утвержденная имитационная поверка, без остановки технологического процесса.
- » Наличие сертификата соответствия ГОСТ Р 53678 и ГОСТ Р 53679 для применения в средах, содержащих сероводород.
- » Исполнение с 2-х проводным подключением питания по токовой петле 4-20мА.
- » Цифровая фильтрация сигнала.
- » Набор функций самодиагностики, в том числе согласно стандарта NAMUR NE 107.
- » Устойчив к воздействию вибрации трубопровода. **(Исп.2)**





» ЭМИС-ВИХРЬ 205

Расходомеры-счетчики
вихревые
погружное исполнение

Предназначены для измерения объёма и объёмного расхода жидкостей, газов, (природного газа, попутного нефтяного газа, воздуха и др. газов), агрессивных сред при рабочем давлении и рабочей температуре в различных отраслях промышленности.

Применяется в составе систем учета, управления и контроля на трубопроводах большого диаметра - от 300 до 2000 мм.

» Варианты исполнения

01

ЭМИС-ВИХРЬ 205
Стандартное исполнение

02

ЭМИС-ВИХРЬ 205
Комплектация с шаровым краном

» Технические характеристики

» Измеряемая среда	Жидкость / газ
» Диаметр условного прохода, мм	300; 350; 400; 450; 500; 600; 700; 800; 900; 1000; 1100; 1200; 1300; 1400; 1500; 1600; 1800; 2000
» Давление измеряемой среды, МПа	До 2,5
» Температура измеряемой среды, °С	-40...+250
» Температура окружающей среды, °С	-60...+70
» Погрешность жидкость/газ, пар, %	±0,5 / до ±1,0
» Выходные сигналы	Частотный; Импульсный; Аналоговый токовый 4-20 мА; Цифровой сигнал Modbus RTU (RS-485, USB), HART
» Взрывозащита вида	Exi, Exd
» Пылевлагозащита	IP 66/68
» Интервал между поверками, лет	5



» Особенности и преимущества

- » Установка с минимальным объемом монтажных работ.
- » Удобный монтаж (демонтаж) без остановки технологического процесса*.
- » Отсутствие движущихся частей.
- » Универсальность прибора.
- » Возможность настройки и установки расходомера на трубопровод с другим Ду*.
- » Цифровая фильтрация сигнала.
- » Не требует периодического технического обслуживания.
- » Удаленная передача данных, настройка и диагностика через Modbus RTU (RS-485, USB) и HART.
- » Сервисное и диагностическое фирменное ПО ЭМИС-Интегратор.
- » Утвержденная имитационная поверка, без остановки технологического процесса.

* Для исполнения до 1,6 МПа.

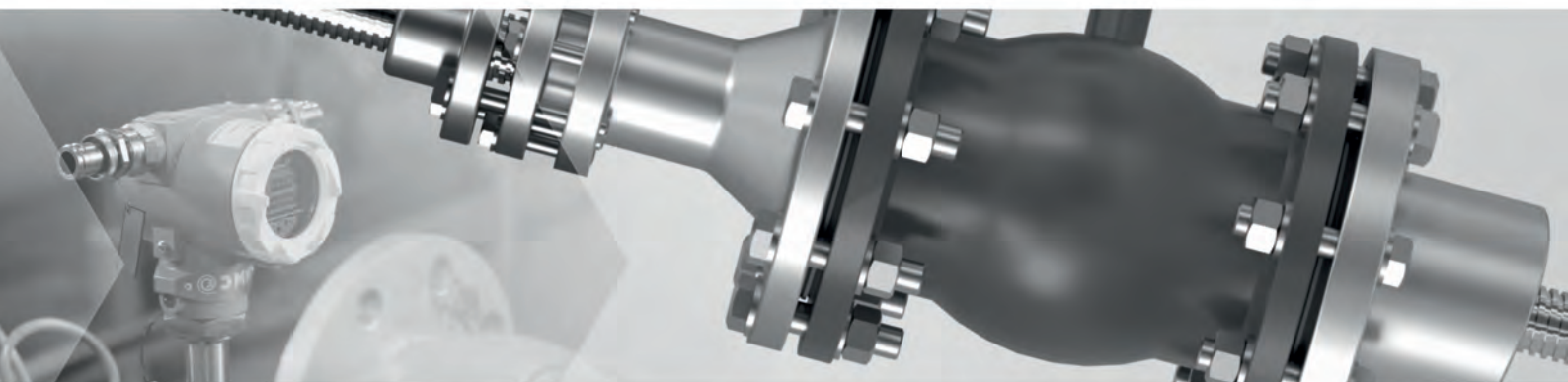

01

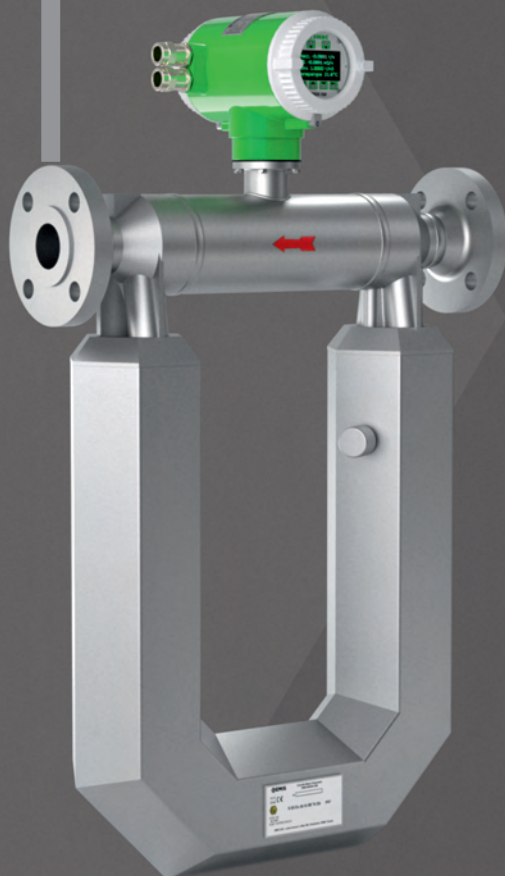

» **ЭМИС-МАСС 260**

Счетчики-расходомеры массовые кориолисовые

Предназначены для измерения массового расхода, массы, температуры, плотности и вычисления объемного расхода, объема жидкостей и газов в потоке.

Применяются в системах автоматического контроля, регулирования и управления технологическими процессами, в системах смешивания и дозирования, в составе АГЗУ, узлов учета жидкостей и газов (СИКН, СИКН(С), СИКГ и т.д.) в наземных, в том числе подвижных, средствах заправки и перекачки сжиженного природного газа и в других технологических процессах в любых отраслях промышленности.

Возможно применение для учета однородных и неоднородных двухкомпонентных сред с вычислением содержания каждого из компонентов.

» **Варианты исполнения**

02



03



04



01 ЭМИС-МАСС 260
Стандартное исполнение

02 ЭМИС-МАСС 260
Дистанционное исполнение с расширенной версией электроники У/УИП

03 ЭМИС-МАСС 260
Компактное исполнение

04 ЭМИС-МАСС 260
Пищевое исполнение

» Технические характеристики

» Измеряемая среда	Жидкость/сжиженный газ/газ
» Диаметр условного прохода, мм	10; 15; 25; 40; 50; 80; 100; 150; 200; 250; 300
» Давление измеряемой среды, МПа	До 25
» Температура измеряемой среды, °С	-196...+250
» Температура окружающей среды, °С	-60...+70
» Погрешность	Жидкость $\pm 0,1$; $\pm 0,15$; $\pm 0,2$; $\pm 0,25$; $\pm 0,5\%$; Газ $\pm 0,35$; $\pm 0,4$; $\pm 0,45$; $\pm 0,5$; $\pm 0,75\%$; Температура $\pm 0,5$; ± 1 °С; Плотность $\pm 0,5$; $\pm 1,0$ кг/м ³
» Выходные сигналы	Импульсный (пассивный/активный) - соответствует NAMUR NA 01; Аналоговый токовый 4-20 мА (пассивный/активный)- соответствует NAMUR NE 43; Цифровой на базе протокола Modbus RTU, с интерфейсом RS-485; Цифровой Ethernet с протоколом Modbus TCP/IP; Токовый выходной сигнал 4-20 мА с цифровым протоколом HART (пассивный) без доп. погрешности
» Взрывозащита вида	Exi, Exd, рудничное исполнение
» Пылевлагозащита	IP66/IP67
» Интервал между поверками, лет	5



» Особенности и преимущества

- » Дополнительная карта регистров Modbus, совместимая с программным обеспечением расходомеров, выпускаемых зарубежными производителями.
- » Наличие функции дозирования с дискретным выходным сигналом.
- » Настраиваемый вес и длительность импульса.
- » Регулируемое время демпфирования показаний измеряемого расхода и плотности, уставки «отсечки» по минимальному расходу, возможность визуального отображения спектра сигнала и цифровой фильтрации сигнала.
- » Возможность измерения расхода двухкомпонентных жидких сред с аттестованными алгоритмами вычисления содержания каждой среды.
- » Возможность вычисления массы высоковязких жидкостей, неньютоновских жидкостей, жидкостей, содержащих газовые включения (до 3 % газа).
- » Вычисление объемного расхода газа, приведенного к стандартным условиям.
- » Блок защитных переключателей для защиты метрологических параметров прибора от несанкционированного изменения.
- » Доступ к меню с помощью встроенного индикатора и оптических кнопок для настройки и управления расходомером.
- » Подтвержденное отсутствие дополнительной погрешности по токовому выходному сигналу и при измерении потока в реверсивном направлении.
- » Возможность подключения внешнего датчика давления и автоматической коррекции измерений по давлению.
- » Наличие санитарно-эпидемиологического заключения; сертификатов стойкости к сероводороду, устойчивости к вибрациям и сейсмостойкости.
- » Утвержденная имитационная поверка без снятия расходомера с трубопровода.
- » Межповерочный интервал - 5 лет.
- » Сервисное и диагностическое фирменное ПО «ЭМИС-Интегратор».
- » Присоединения по стандартам ГОСТ, EN и ANSI, в том числе DIN 11851.
- » Возможность изготовления приборов с монтажными размерами импортных аналогов.
- » Наличие компактного исполнения первичного преобразователя (проточной части) с уменьшенными массо-габаритными параметрами.

01



» ЭМИС-МЕРА 300

Счетчик количества жидкости

Предназначен для измерения массы (массового расхода) жидкости, нефтегазоводяной смеси, сырой нефти по ГОСТ Р 8.615-2005 и нефтепродуктов и использования полученной информации для технологических целей.

Применяется на промышленных скважинах для осуществления первичного оперативного учета нефтегазоводяной смеси с высоким содержанием растворенного газа и механических примесей, в том числе в автоматизированных групповых замерных установках (АГЗУ).

» Варианты исполнения

02

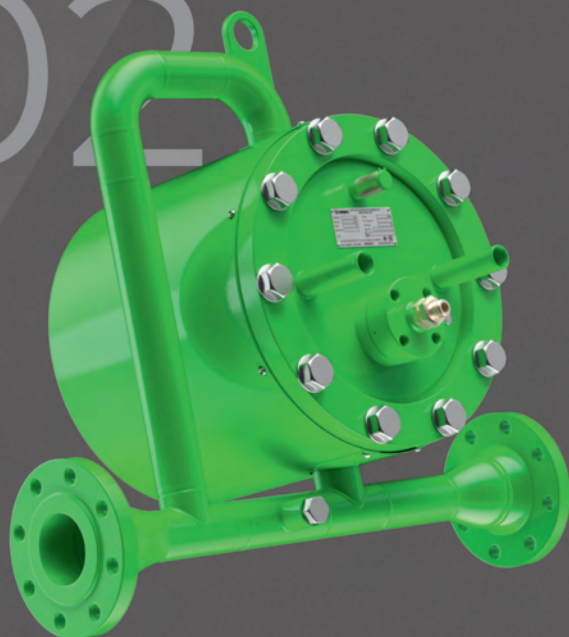

01 ЭМИС-МЕРА 300
Бугельное исполнение
(стандартное)

02 ЭМИС-МЕРА 300
Фланцевое исполнение

» Технические характеристики

» Измеряемая среда	Жидкость/нефтегазовая смесь/сырая нефть
» Давление измеряемой среды, МПа	До 6,3
» Температура измеряемой среды, °C	0...+130
» Температура окружающей среды, °C	-50...+80
» Погрешность, %	±1,0; ±1,5; ±1,75; ±2,0; ±2,5
» Выходные сигналы	Импульсный (частотный); цифровой RS-485
» Взрывозащита вида	С электрообогревом: 1 Exde IIB+H2 T4 Gb X; Без электрообогрева: 1 Exd IIC (T4-T6) Gb X;
» Пылевлагозащита	IP 67
» Интервал между поверками, года	3
Допустимое содержание объемной доли свободного газа в составе нефтегазовой смеси	2...50%; до 75% - специсполнение по согласованию



» Особенности и преимущества

- » Возможность поверки прибора на универсальных метрологических стендах типа УПСЖ.
- » Возможность настройки веса и длительности выходного импульса.
- » Обеспечение безопасности эксплуатации вторичного оборудования КИПиА за счет гальванически развязанных линий интерфейсов.
- » Возможность автономного питания.
- » Сервисное и диагностическое фирменное ПО ЭМИС-Интегратор.
- » Часы реального времени и возможность архивирования данных в электронике расходомера.
- » Самодиагностика прибора.
- » Время поверки - 40 минут.

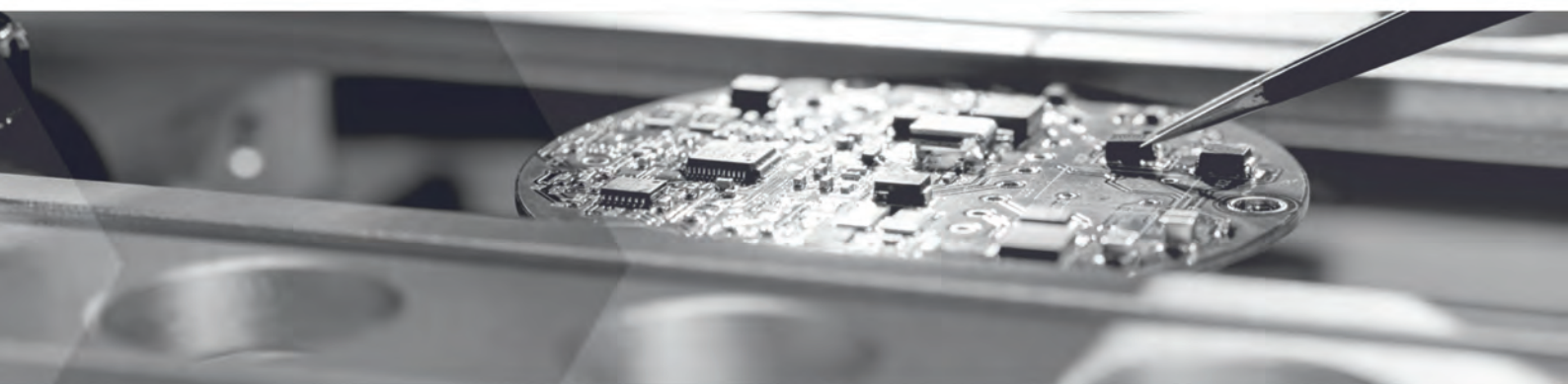

01



» ЭМИС-МАГ 270

Счетчики-расходомеры электромагнитные

Предназначены для измерений объемного расхода электропроводных жидкостей в прямом и обратном направлении потока, в том числе агрессивных жидкостей, двухкомпонентных и загрязненных жидкостей (с включением твердых частиц или суспензий) с минимальной удельной электропроводностью $5 \cdot 10^{-4}$ См/м.

Применяются для учета расхода среды в системах автоматического контроля и управления технологическими процессами в энергетике, химической, бумажной, пищевой и многих других отраслях промышленности.

Могут использоваться для измерения параметров обратного потока с выдачей сигнала направления потока.

» Варианты исполнения

02



01 ЭМИС-МАГ 270
Стандартное исполнение

03



02 ЭМИС-МАГ 270
Пищевое исполнение

04

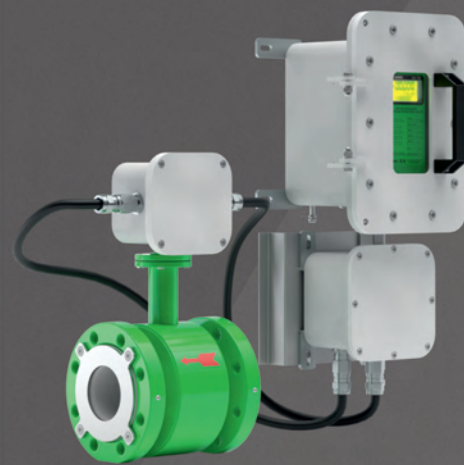

03 ЭМИС-МАГ 270
Дистанционное исполнение

04 ЭМИС-МАГ 270
Рудничное исполнение

» Технические характеристики

» Измеряемая среда	Жидкости с удельной проводимостью не менее $5 \cdot 10^{-4}$ См/м
» Диаметр условного прохода, мм	15; 20; 25; 32; 40; 50; 65; 80; 100; 125; 150; 200; 250; 300; 350; 400; 450; 500; 600, 700; 800
» Давление измеряемой среды, МПа	До 25
» Температура измеряемой среды, °С	-40...+180
» Температура окружающей среды, °С	-60...+70
» Погрешность, %	±0,5
» Выходные сигналы	Импульсный/частотный сигнал; Аналоговый токовый сигнал (4–20 мА); Цифровой сигнал стандарта Modbus RTU; Цифровой сигнал стандарта HART; Сигнал тревоги
» Взрывозащита вида	Ex, Exd, рудничное исполнение
» Пылевлагозащита	IP65, IP66, IP67, IP66/IP67, IP68
» Интервал между поверками, года	5



» Особенности и преимущества

- » Широкий выбор материалов футеровок и электродов позволяет использовать расходомер ЭМИС-МАГ 270 на агрессивных средах.
- » Работоспособность при высоких давлениях среды – до 25 МПа.
- » Измерение расхода двухкомпонентных и загрязненных жидкостей (с включением твердых частиц или суспензий).
- » Точность измерения расхода не связана с изменением вязкости и плотности среды.
- » Наличие пищевого сертификата.
- » Сервисное и диагностическое фирменное ПО ЭМИС-Интегратор.
- » Рудничная взрывозащита.
- » Встроенный счетчик-индикатор суммарного расхода с индикатором позволяют использовать расходомер без дополнительного регистрирующего оборудования, благодаря чему снижается общая стоимость решения задачи учета расхода (стоимость комплектации и монтажа).
- » Монтаж расходомера на горизонтальных, вертикальных и наклонных участках трубопровода.
- » Отсутствие механических элементов и элементов, выступающих в проточную часть.
- » Малые потери давления.
- » Утвержденная имитационная поверка, без остановки технологического процесса.
- » Широкий типоразмерный ряд.





» ЭМИС-ПЛАСТ 220

Счетчики-расходомеры жидкости

Предназначены для измерения объемного расхода жидкостей в трубопроводах высокого давления и передачи полученной информации.

Применяются в нефтяной, химической, нефтехимической, металлургической и других отраслях промышленности.

Возможно исполнение с встроенным автономным источником питания для осуществления измерений в удаленных и труднодоступных местах.

» Варианты исполнения



01 ЭМИС-ПЛАСТ 220
Стандартное исполнение

02 ЭМИС-ПЛАСТ 220
Рудничное исполнение

» Технические характеристики

» Измеряемая среда	Жидкость (в том числе загрязненные жидкости)
» Диаметр условного прохода, мм	8; 15; 20; 25; 40; 50; 80; 100; 150; 200; 250; 300
» Давление измеряемой среды, МПа	До 42
» Температура измеряемой среды, °С	Стандартное исполнение: -40...+80 Высокотемпературное исполнение: 0...+150
» Температура окружающей среды, °С	-60...+80
» Погрешность, %	±0,5; ±1; ±1,5
» Выходные сигналы	Импульсный; Аналоговый токовый 4–20 мА; Цифровой стандарта RS-485; Визуальная индикация
» Взрывозащита вида	TEX db IIB T3/T6 Gb X
» Пылевлагозащита	IP65
» Интервал между поверками, года	4



» Особенности и преимущества

- » Встроенный счетчик-индикатор суммарного расхода позволяет использовать счетчик жидкостей ЭМИС-ПЛАСТ 220 без внешних вычислительных и накопительных устройств, что уменьшает затраты на покупку оборудования.
- » Автономное питание, обеспечиваемое за счет встроенного аккумулятора, позволяет использовать счетчик-расходомер в местах, где отсутствуют внешние источники питания в течение 3 лет, а также гарантирует работу расходомера при возникновении внештатных ситуаций.
- » Сенсор расходомера надежно защищен от механических загрязнений и замасливания, что повышает надежность работы прибора. Не требует настройки под измеряемую среду и условия применения, что обеспечивает удобство его использования.
- » Съемный сенсор позволяет проводить профилактические работы без демонтажа проточной части расходомера, что уменьшает время и снижает расходы на обслуживание.
- » Наличие рудничного исполнения взрывозащиты.



01



» ЭМИС-МЕТА 215

Ротаметры

Являются расходомерами постоянного перепада давления.

Металлические ротаметры предназначены для измерения объемного расхода потоков жидкостей и газов, в том числе агрессивных.

Применяются в системах автоматического контроля, регулирования и управления технологическими процессами на предприятиях различных отраслей промышленности, а также в системах подачи кислорода на объектах здравоохранения.

Возможно измерение, отображение, считывание и передача результатов измерений в условиях, приведённых к стандартным или нормальным для сжимаемых сред (газов).

» Варианты исполнения

02



03



01 ЭМИС-МЕТА 215
Стандартное исполнение

02 ЭМИС-МЕТА 215
Горизонтальное исполнение

03 ЭМИС-МЕТА 215
Пищевое исполнение

» Технические характеристики

» Измеряемая среда	Жидкость/газ
» Диаметр условного прохода, мм	15; 25; 40; 50; 80; 100; 150
» Давление измеряемой среды, МПа	До 25
» Температура измеряемой среды, °С	Стандартное исполнение: -40...+100 °С; Высокотемпературное исполнение: -80...+250 °С; Специальное исполнение: -40...+420 °С
» Температура окружающей среды, °С	-60 ... +70
» Приведенная погрешность, %	±1,5; ±2,5; ±4
» Выходные сигналы	ЖК-дисплей; Аналоговый токовый 4 – 20 мА; HART; До 2-х предельных выключателей
» Взрывозащита вида*	1Ex ib IIB/IIC T1/T2/T3/T4 Gb X 1Ex db IIB/IIC T1/T2/T3/T4 Gb X II Gb c T1/T2/T3/T4 X
» Пылевлагозащита	IP65; IP67
» Интервал между поверками, года	5

H₂ ВОДОРОДНОЕ ИСПОЛНЕНИЕ

O₂ КИСЛОРОДНОЕ ИСПОЛНЕНИЕ

H₂S СЕРОВОДОРОДНОЕ ИСПОЛНЕНИЕ

PI ПИЩЕВОЕ ИСПОЛНЕНИЕ

HART COMMUNICATION PROTOCOL

SIL

*Для исполнения с выходным сигналом.

» Особенности и преимущества

- » Универсальный принцип действия позволяет применять приборы для измерения расхода любых газов, жидкостей.
- » Возможность работы в химически агрессивных средах (в антикоррозионном исполнении ФТ).
- » Возможность градуировки шкалы согласно заданию заказчика.
- » Отображение на ЖК-дисплее текущего и накопленного объема.
- » Выходной интерфейс HART.
- » Возможность дистанционного контроля показаний (с использованием выходных сигналов).
- » Возможность установки предельных выключателей с настраиваемой уставкой.
- » Исполнение ротаметра с горизонтальным расположением на трубопроводе.
- » Возможность обогрева измерительной трубки ротаметра.
- » Простота калибровки.
- » Наличие пищевого сертификата.





» ЭМИС-РГС 245

Счетчик газа ротационный

Предназначен для измерения объема газа при рабочих условиях по ГОСТ 5542-87, также может применяться при учете свободного нефтяного газа, воздуха, азота и других не агрессивных чистых и сухих газов. Для приведения результатов измерений к стандартным условиям необходим вычислитель (корректор) с датчиком давления и температуры.

Наибольшее распространение получил в сетях среднего и низкого давления при газораспределении по потребителям.

» Технические характеристики

» Измеряемая среда	Газ и газовые смеси
» Диаметр условного прохода, мм	25...200
» Давление измеряемой среды, МПа	1,6
» Температура измеряемой среды, °С	-30...+80
» Температура окружающей среды, °С	-40...+60
» Механические включения, мкм	50
» Погрешность, %	±0,6; ±1,0
» Выходные сигналы	Импульсный (геркон)
» Взрывозащита	Ex, Gbc
» Относительная влажность, %	Не более 95
» Атмосферное давление, кПа	От 84 до 106,7
» Пылевлагозащита	IP 65
» Интервал между поверками, лет	6

» Особенности и преимущества

- » Широкий модельный ряд Ду от 25 до 200 мм.
- » Возможность работы на малых расходах от 0,4 м³/ч.
- » Высокая точность измерений объема газа (исполнение с погрешностью ±0,6% по спец-заказу).
- » Соответствие присоединительным размерам конкурентных аналогов.
- » Малые габариты счетчика.
- » Возможность установки датчиков температуры, давления и перепада давления в корпусе счетчика для совместной работы с электронным корректором объема газа.
- » Отсутствие требований к прямым участкам до и после места установки счетчика.
- » Установка на горизонтальном и вертикальном участках трубопровода.



» ЭМИС-Эско 2230

Комплексы учета газа

Предназначены для измерения объемного расхода и объема, давления, температуры природного газа в рабочих условиях с последующим приведением результатов измерений к стандартным условиям в соответствии с ГОСТ Р 8.740-2011.

Применяются в измерительных системах коммерческого учета газа, автоматизированного контроля и управления технологическими процессами.

» Технические характеристики

» Измеряемая среда	Природный газ
» Давление измеряемой среды, МПа	До 1,6
» Диапазон расходов, м ³ /ч	0,4...1600
» Температура измеряемой среды, °С	-30...+60
» Температура окружающей среды, °С	Для преобразователя расхода: -40...+60 Для корректора: -40...+60
» Погрешность, %	±1,5; ±2,5
» Выходные сигналы	RS-485, оптический интерфейс, RS-232, GSM/GPRS
» Пылевлагозащита	IP 66
» Интервал между поверками, лет	5

» Особенности и преимущества

- » Автономность питания (работа от встроенной батареи 5 лет).
- » Интервал между поверками 5 лет.
- » Компактная, моноблочная компоновка комплекса.
- » Соответствие требованиям ГОСТ Р 8.740-2011 (разработка методики выполнения измерений не требуется).
- » Удобство монтажа.

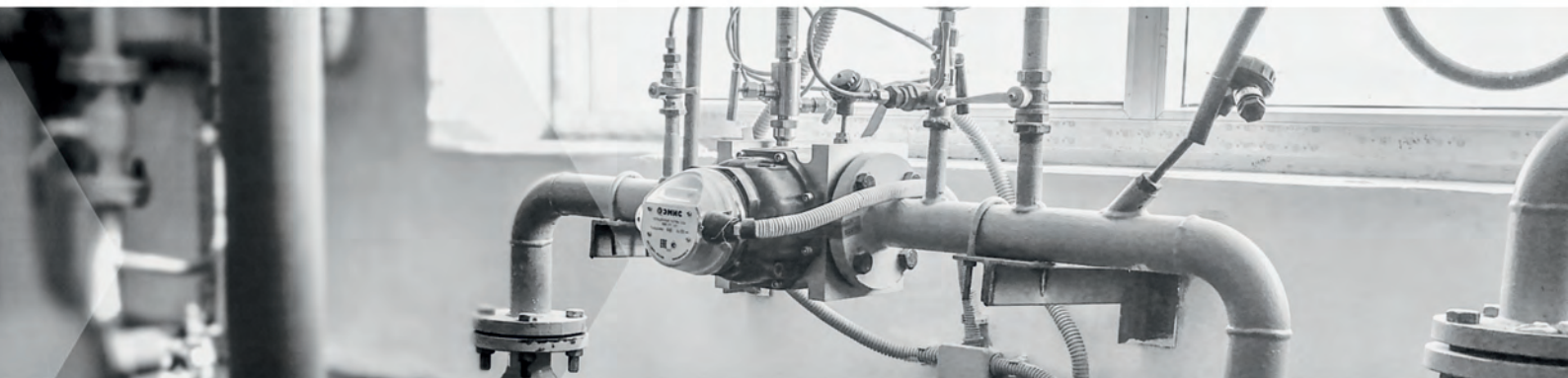



» ЭМИС-Эско 2210

Комплексы учета энергоносителей

Предназначены для измерения объема, давления, температуры, массы и объёмного расхода воды, пара, газов и газовых смесей, измерения тепловой энергии в закрытых и открытых системах теплоснабжения.

Область применения: измерительные системы учета, автоматизированного контроля и управления технологическими процессами на тепловых, газораспределительных станциях, объектах нефте- и газодобычи, любых промышленных предприятиях.

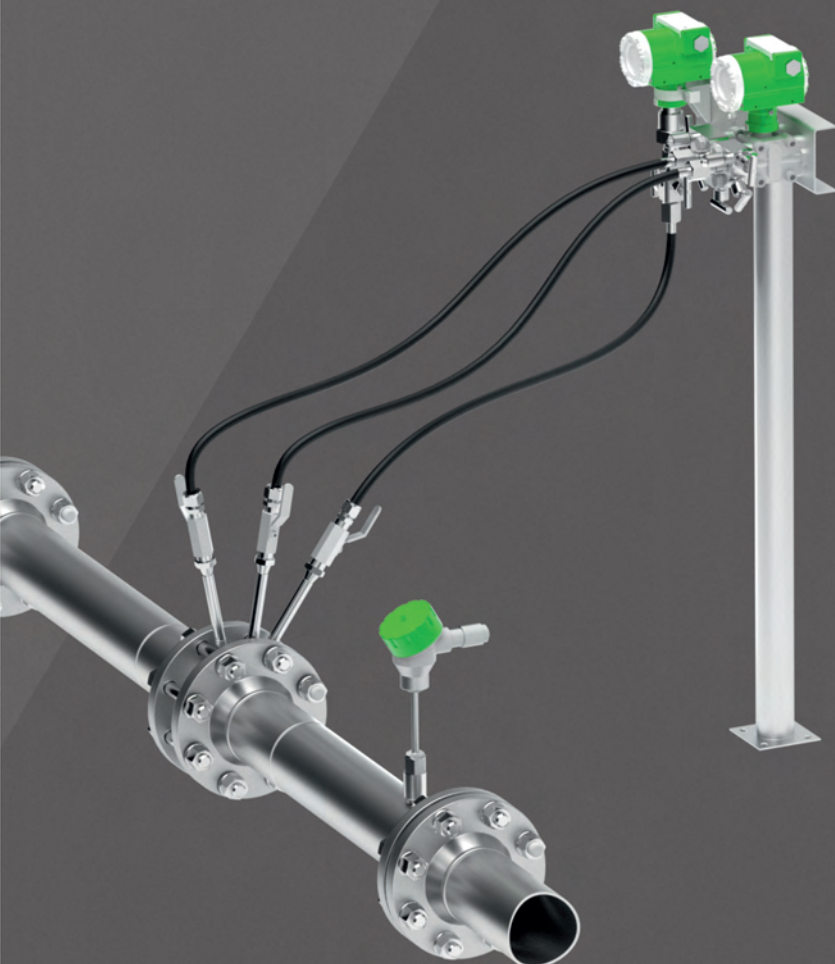

» ЭМИС-Эско 2210

Комплексы учета энергоносителей на базе диафрагм

ЭМИС-Эско 2210 с использованием сужающего устройства является средством измерения и имеет утвержденное описание типа. Для выполнения измерений в соответствии с ФЗ № 102 от 26.06.2008 г. «Об обеспечении единства измерений», а также ГОСТ и приказами Росстандарта, требуется разработка и аттестация методики выполнения измерений для конкретных рабочих условий.

Комплекс состоит из сужающего устройства (диафрагмы), датчиков дифференциального и абсолютного давления.

Диафрагмы предназначены для измерения расхода по методу перепада давления.

» Технические характеристики ЭМИС-Эско 2210

» Измеряемая среда	Газ/жидкость/пар
» Диаметр условного прохода, мм	15; 25; 32; 40; 50; 65; 80; 100; 125; 150; 200; 250; 300
» Давление измеряемой среды, МПа	1,6; 2,5; 4; 6,3; 16; 20; 25
» Температура измеряемой среды, °С	-60...+450*
» Пределы допускаемой относительной погрешности, %	ИК массы расхода и объема газа, приведенного к стандартным условиям: 1,0; 1,5; 2,5; 3 ИК массы пара: ±3; ИК массы жидкости: ±2 ИК тепловой энергии: ±4, ±5
» Интерфейс передачи данных	RS-232/CAN-BUS/RS-485, GSM/GPRS/Ethernet
» Взрывозащита вида	Exi, Exd
» Пылевлагозащита	не менее IP65 для вычислителя и функциональной аппаратуры: не менее IP20
» Количество точек учета	До 14
» Интервал между поверками, года	4

*Температура измеряемой среды зависит от типа выбранного преобразователя расхода

» Особенности и преимущества

- » Возможность измерения как перегретого, насыщенного, сухого и влажного пара.
- » Дистанционная беспроводная передача данных GSM/GPRS.
- » Открытый список по преобразователям расхода, давления, температуры.
- » Замена или ремонт датчика давления, метрологическую диагностику расходомера без остановки потока среды.
- » Расчет расхода, массы и объема газов и газовых смесей, приведенных к стандартным условиям, осуществляются в соответствии с ГОСТ 30319.(2,3)-2015, ГОСТ Р 8.662-2009, ISO 20765-2, ГОСТ Р 8.740-2011, ГОСТ 8.611-2013, ГОСТ Р 8.733-2011, ГСССД МР 112-2003, ГСССД МР 134-2007, ГСССД МР 113-2003, ГСССД МР 118-2005, ГСССД МР 273-2018, ГСССД МР 232-2014.
- » Комплексы производят учет тепловой энергии в соответствии с «Правилами коммерческого учета тепловой энергии, теплоносителя», утверждёнными постановлением Правительства РФ № 1034 от 18.11.2013 года с изменениями и дополнениями от 13 февраля 2019 года.
- » Расчет теплофизических свойств воды и водяного пара выполняется в соответствии с ГСССД МР 147-2008.

» Технические характеристики ЭМИС-Эско 2210 (на базе сужающих устройств)

» Измеряемая среда	Газ/жидкость/пар
» Диаметр условного прохода, мм	50-1000
» Давление измеряемой среды, МПа	1,6; 2,5; 4; 6,3; 16; 20; 25
» Температура измеряемой среды, °С	- 60...+500

» Особенности и преимущества

- » Измерения перегретого и насыщенного пара, сухого и влажного пара.
- » Открытый список по преобразователям расхода, давления, температуры и типу сужающих устройств согласно ГОСТ 8.586-2005.
- » Расчет расхода, массы и объема газов и газовых смесей, приведенных к стандартным условиям, в соответствии с ГОСТ 30319.(2,3)-2015, ГОСТ Р 8.662-2009, ISO 20765-2, ГОСТ Р 8.740-2011, ГОСТ 8.611-2013, ГОСТ Р 8.733-2011, ГСССД МР 112-2003, ГСССД МР 134-2007, ГСССД МР 113-2003, МИ 3563-2016, ГСССД МР 118-2005, ГСССД МР 273-2018, ГСССД МР 232-2014.
- » Учет тепловой энергии в соответствии с «Правилами коммерческого учета тепловой энергии, теплоносителя», утверждёнными постановлением Правительства РФ № 1034 от 18.11.2013 года с изменениями и дополнениями от 13.02.2019 года.
- » Расчет теплофизических свойств воды и водяного пара выполняется в соответствии с ГСССД МР 147-2008.
- » Беспроливная поверка. Требуется только контроль геометрических размеров раз в 1 год.

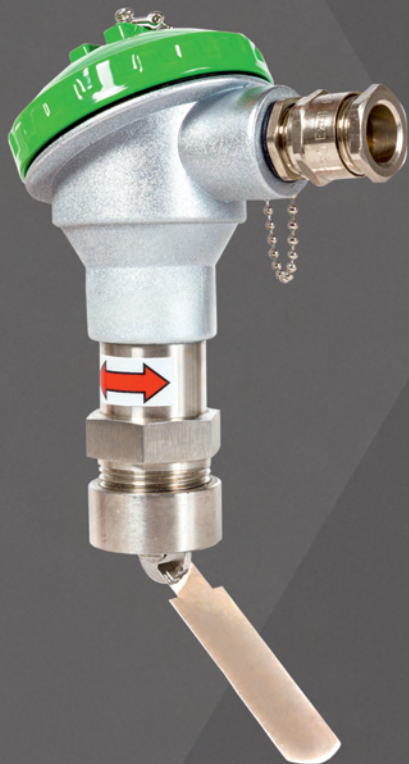

» ЭМИС-ПОТОК 236

Реле потока лопастное

Предназначено для контроля наличия / отсутствия потока жидкости в трубопроводе.

Реле потока используется для защиты насосов, двигателей и другого оборудования от перегрева, вызванного слабым потоком или его отсутствием, и применяется в системах автоматического контроля, управления технологическими процессами в энергетике, нефтехимической, пищевой, бумажной и других отраслях промышленности.

Реле потока имеет общепромышленное исполнение и исполнение для работы во взрывоопасных зонах.

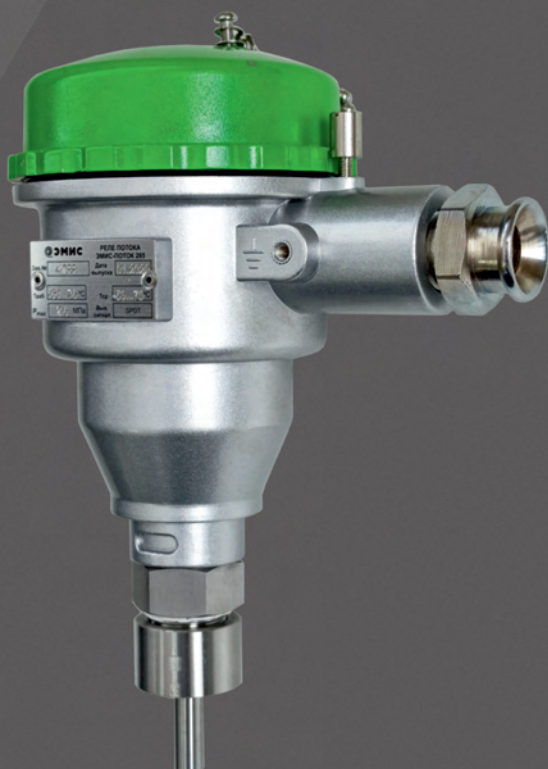

» ЭМИС-ПОТОК 285

Термоанемометрическое реле потока

Представляет собой современное решение для контроля наличия/отсутствия потока газа и жидкости в трубопроводах промышленного назначения, в том числе больших диаметров.

Применяется в системах контроля потока рабочей среды, в системах автоматизации подачи и откачки жидкости в качестве датчика потока для защиты от перегрева и «сухого хода» насоса, двигателя и другого оборудования.

» Технические характеристики ЭМИС-ПОТОК 236

» Измеряемая среда	Жидкость
» Типоразмеры, мм	32...250
» Давление измеряемой среды, МПа	до 5
» Температура измеряемой среды, °С	от -30°С до +150°С – без взрывозащиты от -50°С до +130°С – для взрывозащищенного исп.
» Температура окружающей среды, °С	-50... +60
» Максимальная вязкость среды, мПа·с	400
» Взрывозащита вида	1Ex db IIB T6 Gb X
» Выходной сигнал	релейный контакт (SPDT)
» Пылевлагозащита	IP65
» Потери давления, МПа	до 0,02
» Максимальная коммутационная способность контактов	1А, 220 В переменного тока, 24 В постоянного тока SPDT
» Присоединение	R1 ГОСТ 6211-81

» Особенности и преимущества

- » Не требует настройки.
- » Простота конструкции.
- » Высокое рабочее давление.
- » Работа при прямом и обратном потоке.
- » Широкий температурный диапазон окружающей и рабочей среды.
- » Работоспособность на особо вязких средах.

» Технические характеристики ЭМИС-ПОТОК 285

» Измеряемая среда	Жидкость, газ
» Типоразмеры, мм	25...700
» Давление измеряемой среды, МПа	до 10
» Температура измеряемой среды, °С	-50... +75
» Температура окружающей среды, °С	-50...+70
» Взрывозащита вида	Exd
» Выходной сигнал	релейный контакт (SPDT); NPN-контакт; PNP-контакт
» Пылевлагозащита	IP65
» Максимальная коммутационная способность контактов	2,5 А/220 В переменного тока (релейный выход); 1 А/24 В постоянного тока (релейный выход); 400 мА/24 В постоянного тока (PNP и NPN)
» Присоединение	K1/2 ГОСТ 6111

» Особенности и преимущества

- » Отсутствие движущихся механических частей.
- » Надежность и долговечность.
- » Работа при прямом и обратном потоке.
- » Работа в условиях низких температур окружающей среды.
- » Высокое рабочее давление.
- » Монтаж в трубопроводы больших диаметров.
- » Возможность перенастройки уставки.
- » Легкость монтажа.
- » Монтаж на вертикальных и наклонных трубопроводах.
- » Реле потока предназначено для работы как в жидких, так и в газообразных средах.
- » Реле потока имеет общепромышленное исполнение и исполнение для работы во взрывоопасных зонах.

01



» ЭМИС-СИГНАЛ

Сигнализаторы уровня вибрационные

Применяются для сигнализации верхнего и нижнего уровней.

Сигнализаторы уровня используются как самостоятельно для индикации заполнения резервуара, так и в дополнение к уровнемеру с непрерывным выходным сигналом.

Предназначены для использования в системах автоматического управления технологическими процессами для сигнализации уровня жидких или сыпучих сред, для защиты насосов от «сухого хода», обнаружения среды в емкости, донных отложений, защиты от перелива в системах противоаварийной защиты.

Сигнализаторы уровня вибрационные ЭМИС-СИГНАЛ изготавливаются как в общепромышленном, так и во взрывозащищенном исполнении в соответствии с ТР ТС 012/2011.

» Варианты исполнения

02



03



04



05



01 Резьбовой для жидкости

02 Резьбовой для сыпучих сред

03 Резьбовой для жидкости стандартный / с удлиненным сенсором

04 Фланцевый для жидкости стандартный / с удлиненным сенсором

05 Высокотемпературный для жидкости стандартный / с удлиненным сенсором

! Все представленные виды сигнализаторов уровня также могут быть изготовлены для сыпучих сред.

» Технические характеристики

» Измеряемая среда	Жидкость, сыпучие материалы
» Диапазон избыточного давления контролируемой среды, МПа	При резьбовом соединении: -0,1...6,3 При фланцевом соединении: -0,1...6,3
» Температура измеряемой среды, °С	- 60... +190
» Температура окружающей среды, °С	- 60...+75 (от -70 °С до +75 °С с термочехлом)
» Выходные сигналы	DPDT-контакт
» Взрывозащита вида	Ext, Exd
» Пылевлагозащита	IP 66/67
» Устойчивость к воздействию внешнего магнитного поля	Постоянного 400 А/м; Переменного 400 А/м, на частоте 50 Гц
» Резьба кабельных вводов	M20 x 1,5
» Используемые материалы	Корпус электронного блока: алюминиевый сплав Вибрирующая вилка: нержавеющая сталь, нержавеющая сталь с покрытием фторопластом



» Особенности и преимущества

- » Малая подверженность механическому износу всех элементов, в том числе вилки камертона.
- » Отсутствие движущихся механических частей позволяет исключить механический износ и заклинивание. Не требует технического обслуживания сенсора, длительный срок эксплуатации.
- » Простота установки и ввода в эксплуатацию (не требуется заполнение средой и калибровка).
- » Большой выбор типоразмеров присоединений к процессу для всех областей применения.
- » Возможность установки в любом положении на желаемой высоте точки переключения.
- » Надежный принцип контроля предельного уровня - независимо от положения установки, пены, вязкости и размера фракции.
- » Работа сигнализатора при температурах окружающей среды -60 ..+85 °С.
- » Возможность использования в системах ПАЗ (SIL2).





» ЭМИС-БРИЗ 90

Трансформаторный блок питания

Используются преимущественно для питания датчиков (расхода, давления, уровня и пр.) общепромышленного не взрывозащищенного исполнения в системах автоматического контроля, регулирования и управления технологическими процессами в различных отраслях промышленности, в стационарных технологических установках, в системах коммерческого учета.



» ЭМИС-БРИЗ 100

Импульсный блок питания

Предназначены для питания производственной автоматики, средств управления технологическими процессами, контрольно-измерительных приборов, электромагнитных приводов, вентиляторов, программируемых контроллеров и других нагрузок постоянного тока.

» Технические характеристики ЭМИС-БРИЗ 90

» Тип	Трансформаторный
» Количество каналов	2/4
» Напряжение питания, В	187...242, частотой 50±1 Гц
» Максимальный ток нагрузки, мА	100/250
» Выходное напряжение, В	24 (±0,2%)
» Крепление	DIN-рейка или крепление в щите (исполнение 1 и 1К)
» Температура окружающей среды, °С	-10...+50
» Пылевлагозащита	IP20 для DIN исполнения IP30 для щитового исполнения

» Особенности и преимущества

- » Гальваническая развязка выходных каналов.
- » Каналы имеют защиту от перегрузки и короткого замыкания.
- » Компактный размер.
- » Индикация включения блока по каждому каналу.
- » Блоки не создают промышленных помех.
- » Высокая надежность.

» Технические характеристики ЭМИС-БРИЗ 100

» Тип	Импульсный
» Количество каналов	1
» Напряжение питания, В	100...265, частотой 45...65 Гц
» Максимальный ток нагрузки, А	1
» Выходное напряжение, В	24
» Крепление	DIN-рейка
» Температура окружающей среды, °С	-40...+50
» Пылевлагозащита	IP20

» Особенности и преимущества

- » Удобство подключения и контроль работы системы.
- » Легкость монтажа.
- » Отсутствие электромагнитных помех, влияющих на работу других компонентов системы.
- » Защита от перегрева, перегрузок и короткого замыкания на выходе, а также наличия входного предохранителя, срабатывающего в случае возникновения внутренних неисправностей в блоке.





» ЭМИС-БРИЗ 250

Импульсный блок питания

Предназначены для питания производственной автоматики, средств управления технологическими процессами, контрольно измерительных приборов, электромагнитных приводов, вентиляторов, программируемых контроллеров и других нагрузок постоянного тока



» ЭМИС-БРИЗ 500

Трансформаторный блок питания

Используются преимущественно для питания датчиков (расхода, давления, уровня и пр.) общепромышленного не взрывозащищенного исполнения в системах автоматического контроля, регулирования и управления технологическими процессами в различных отраслях промышленности, в стационарных технологических установках, в системах коммерческого учета, при низких температурах (-60 °С).

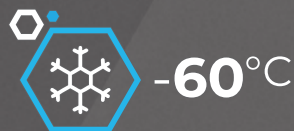

» Технические характеристики ЭМИС-БРИЗ 250

» Тип	Импульсный
» Количество каналов	1
» Напряжение питания, В	от сети переменного тока напряжением 184...264 В, частотой 45...65 Гц
» Максимальный ток нагрузки, А	2,5
» Выходное напряжение, В	24
» Крепление	DIN-рейка
» Температура окружающей среды, °С	-40...+50
» Пылевлагозащита	IP20

» Особенности и преимущества

- » Удобство подключения и контроль работы системы.
- » Легкость монтажа.
- » Отсутствие электромагнитных помех, влияющих на работу других компонентов системы.
- » Защита от перегрева, перегрузок и короткого замыкания на выходе, а также наличия входного предохранителя, срабатывающего в случае возникновения внутренних неисправностей в блоке.

» Технические характеристики ЭМИС-БРИЗ 500

» Тип	Трансформаторный
» Количество каналов	1
» Напряжение питания, В	187...242, частотой 50±1 Гц
» Максимальный ток нагрузки, мА	500
» Выходное напряжение, В	24 (±0,2%)
» Крепление	DIN-рейка
» Температура окружающей среды, °С	-60...+50
» Пылевлагозащита	IP20

» Особенности и преимущества

- » Удобство подключения.
- » Контроль работы системы.
- » Легкость монтажа.
- » Работа при низких температурах (до -60 °С).
- » Защита от перегрузок и короткого замыкания на выходе, наличие входного предохранителя, срабатывающего в случае возникновения внутренних неисправностей в блоке.





КОНТАКТЫ



454112, г. ЧЕЛЯБИНСК, КОМСОМОЛЬСКИЙ ПРОСПЕКТ, 29

456518, ЧЕЛЯБИНСКАЯ ОБЛАСТЬ, д. КАЗАНЦЕВО
ул. ПРОИЗВОДСТВЕННАЯ, 7/1

+7 (351) 729-99-12 / +8(800) 301-66-88
sales@emis-kip.ru



ОТДЕЛ СЕРВИСА И ТЕХНИЧЕСКОЙ ПОДДЕРЖКИ

+7 (351) 729-99-12 (доб. 741 / 744 / 763)
support@emis-kip.ru



↓ каталог



emis-kip.ru